



MAGRADA PROYECTOS

EVENT DESIGN INNOVATIVE MATERIALS

MAGRADA PROYECTOS

Magrada Proyectos crea cientos de proyectos cada año para un amplio rango de clientes. Nuestros diseñadores, productores y equipo técnico son capaces de crear producciones desde eventos a gran escala a instalaciones arquitectónicas.

NUESTRAS CAPACIDADES INCLUYEN:

- Gestión de eventos y servicio completo de producción.
- Diseño de eventos y estilismo.
- Puesta en escena* y construcción a medida.
- Logística.
- Diseño gráfico.
- Invitaciones.
- Eventos logísticos.
- Seguridad y salud.

PRODUCTOS Y SERVICIOS



NUESTRO PROCESO

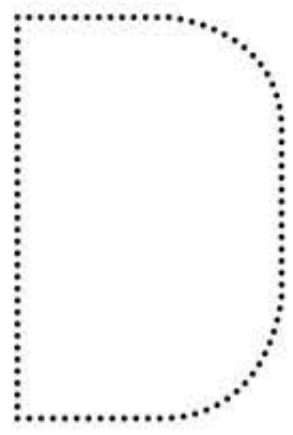

DISCOVER

Estrategia y consultoría
Definición de objetivos
Comunicación
Análisis del mercado
Análisis de tendencias
Refuerzo de marca

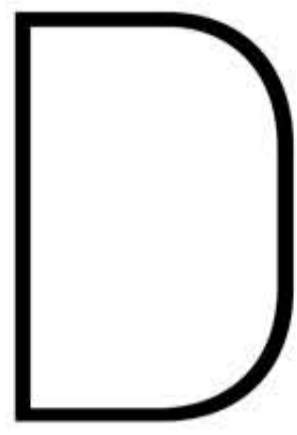

DIMENSION

Concepción
Ideación rectora
Storytelling
Panorama general
Cross-media
Concepto de comunicación



DESIGN

Comunicación
Arquitectura
Gráficos
Exhibiciones
Diseño de medios
Diseño de interfaz



DELIVER

Implementación
Construcción y montaje
Instalación de medios
Producción digital
Análisis funcional
Reutilización

Nuestras 4 D's describen el proceso desde el desarrollo de las primeras ideas hasta la ejecución final de un proyecto. Cuando el diseño y la comunicación se ven como un todo, no se necesita nada más. La mejor manera para perfeccionar su comunicación de marca.

MAGRADA PROYECTOS

DISEÑO DE EVENTOS Y MATERIALES INNOVADORES PARA EVENTOS

- La creatividad está presente en todo lo que hacemos; desde nuestro inicio, hace más de 15 años, hemos provisto soluciones en espacios creativos y en la experiencia de marca.
- Asumimos gestión integrada de proyectos, de la conceptualización, el diseño, la producción, la implementación y supervisión de resultados (ROI).
- Nuestro punto fuerte está en el uso de materiales innovadores en nuestros proyectos; hemos creado sinergias con proveedores internacionales que nos han permitido ofrecer soluciones únicas.



Magrada proyectos nace con el objetivo de ofrecer un servicio integral para mejorar la competitividad de las empresas a través de la oferta de múltiples servicios. Estamos especializados en la organización integral y producción de eventos, donde se incluye también el diseño de stands, la decoración de espacios, escenarios, cenas de gala, logística.

Servicios de diseño industrial y gráfico (branding, imagen corporativa, web, campañas publicitarias) así como la realización de exposiciones culturales y artísticas forman parte de nuestra propuesta proyectual.

El desarrollo de una amplia red de clientes y proveedores nos ha permitido, en los últimos años, expandir nuestra empresa en Italia y el resto de Europa. Esto fue posible principalmente a nuestra oferta de materiales innovadores que dan un valor añadido a nuestros proyectos.

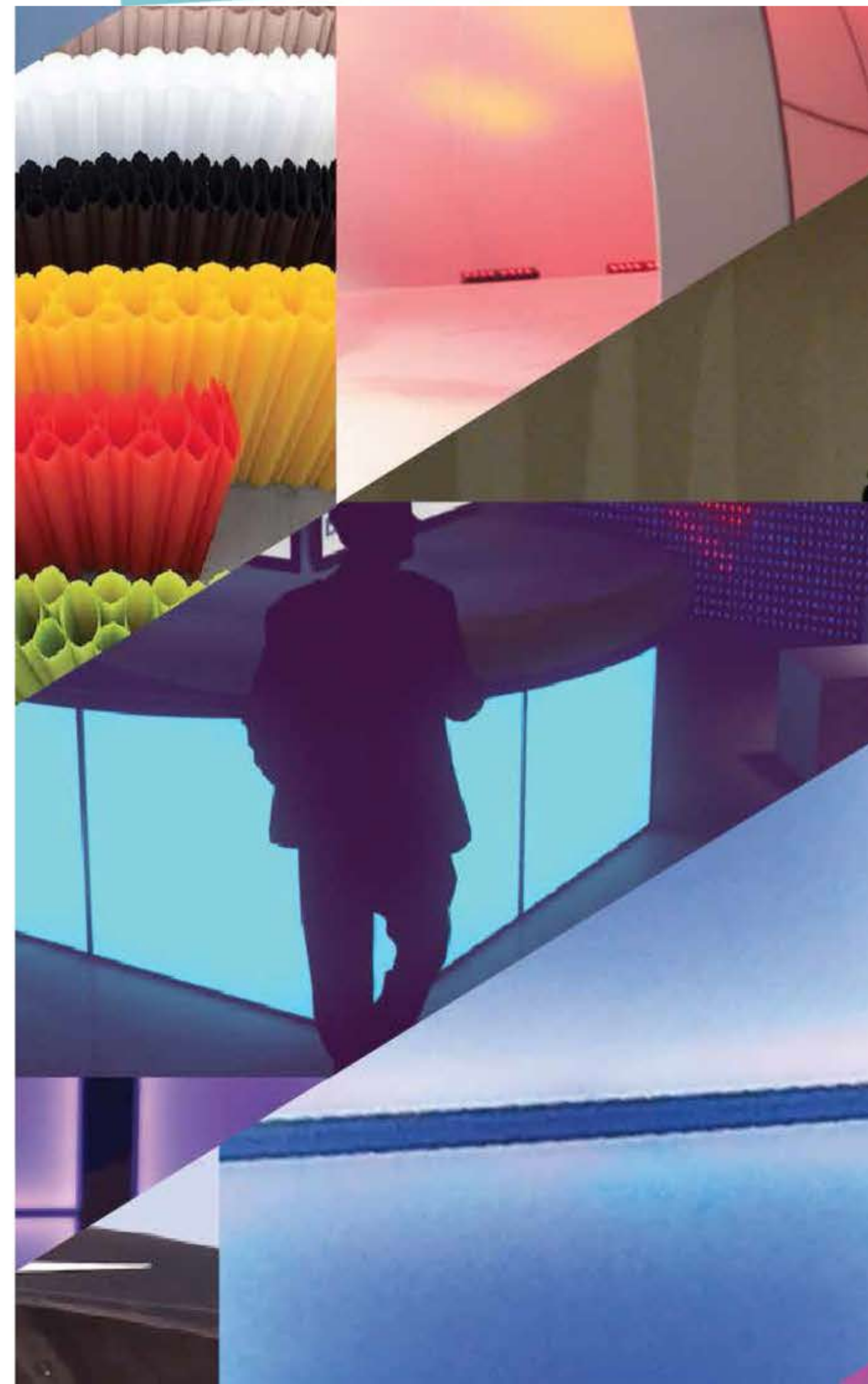

TENSION FABRICS

LIGERO

FORMAS ÚNICAS Y ARTÍSTICAS

PERSONALIZABLE

Ofrecemos un amplio stock de estructuras de tejido en tensión de alto nivel artístico. Se pueden personalizar con juegos de luz, proyecciones o impresión digital. Las mismas son fáciles de montar y una vez desmontadas puede transportarse fácilmente por su poco volumen y peso. Ideal en instalaciones efímeras para eventos y ferias e instalaciones permanentes para hoteles, restaurantes, tiendas, museos. Las mismas tienen certificación B1 antifuego para uso en espacios públicos.

NUEVOS MATERIALES



Hemos creado alianzas con partners internacionales para traer materiales innovadores al mercado Español.

La selección se basa en las necesidades en el sector de los eventos.



Rápido y fácil montaje



Fácil transporte



Diferentes configuraciones de acuerdo al espacio



Impacto visual





WALL SYSTEM

Formas y tamaños para solucionar sus necesidades.

Paredes desmontables con diferentes formas, configurables de acuerdo a las necesidades. Permiten la combinación de tejidos en colores o impresión digital.

Separadores de ambientes con formas 2d y 3d, rectas y curvas y con geometrías, Ideales para divisiones de espacios y creación de ambientes.



EASY SCULPTURES

Self standing / para suelo

Formas dinámicas, hechas con nuevos materiales y líneas elegantes que, combinadas con iluminación crean una ambientación del espacio única.

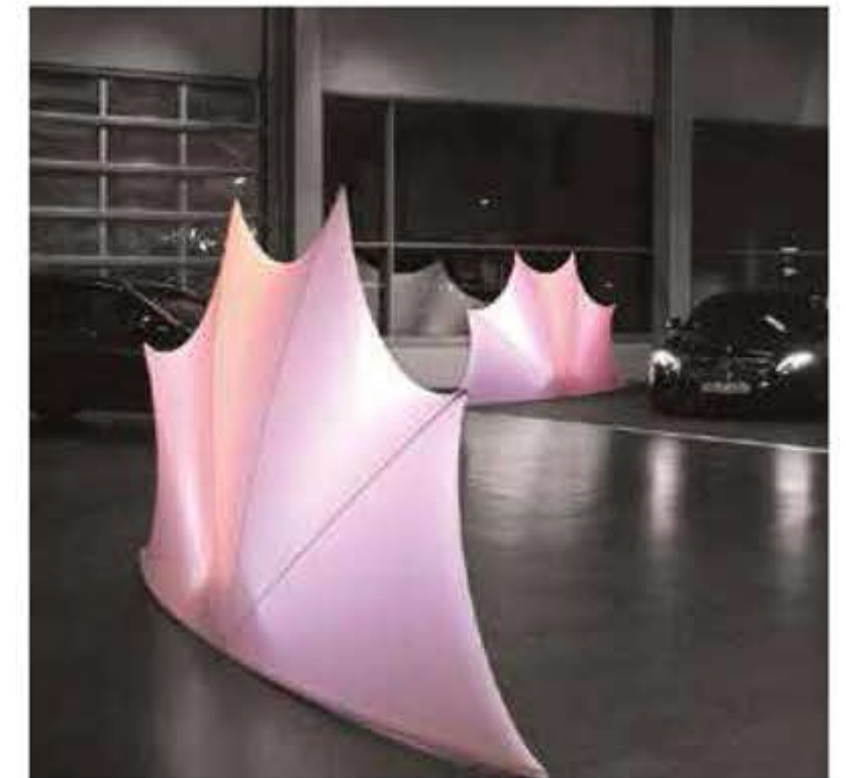



EASY SCULPTURES

Suspended / suspendidas

Elementos funcionales y decorativos pensados para combinarlos entre ellos para crear espacios únicos.

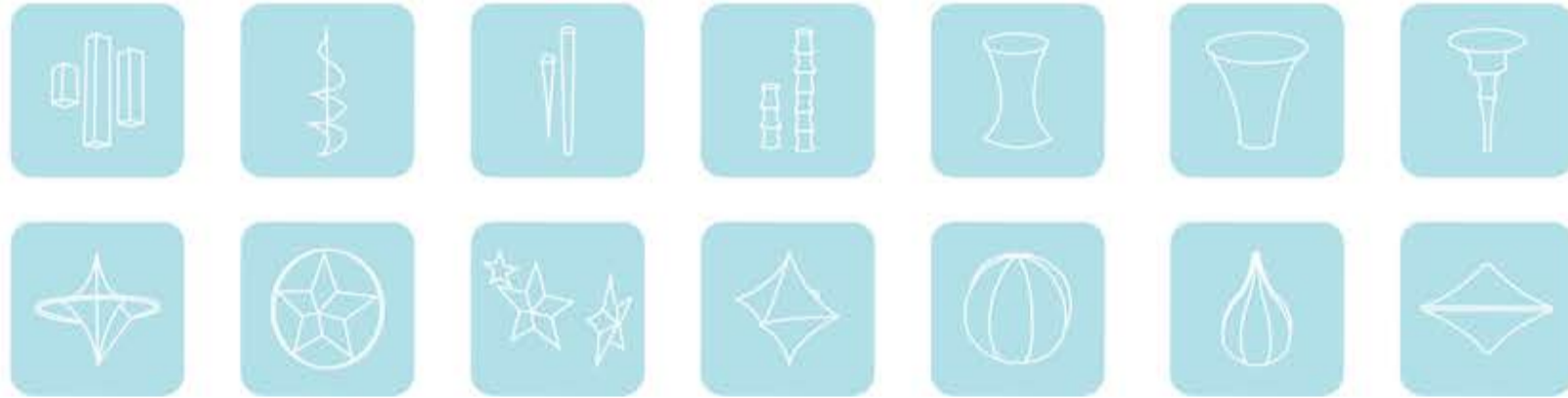

EASY SCULPTURES

standing and suspended / suspendidas y para suelo

Combina tanto esculturas suspendidas como de pie en conjunto con los efectos de luz para lograr la distinción de tu espacio. Estructuras 3d para colgar. Perfectas para escenarios o lamparas en grandes espacios.

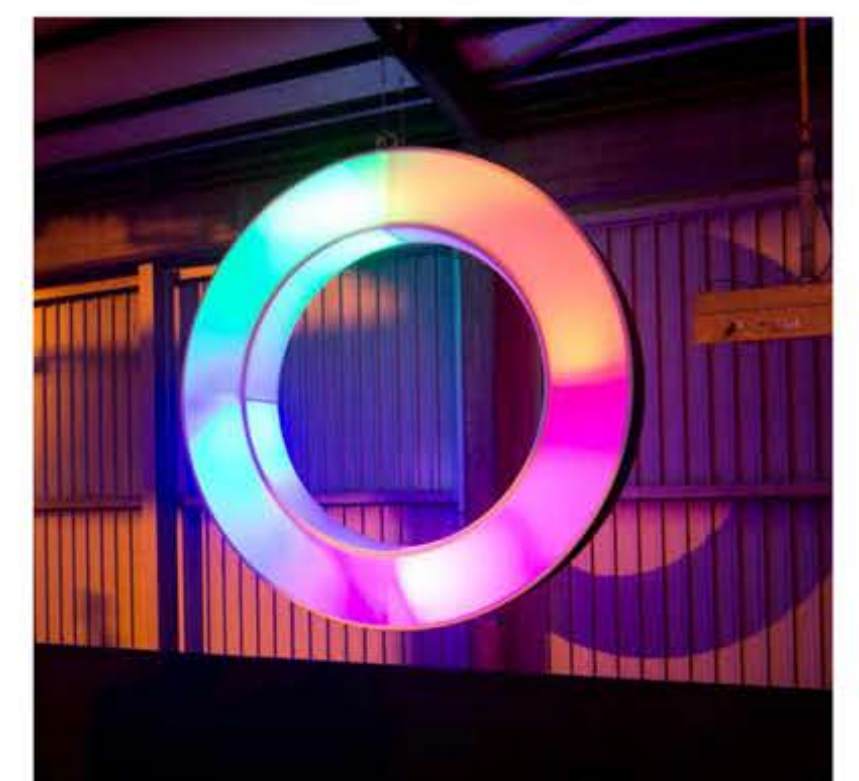



EASY AIR SYSTEM Esculturas inflables

Para utilizar tanto en exteriores como en interiores, crean un efecto único y punto de atención por sus formas y colores. Sistema de bases con ventilador interno y foco rgb de alta luminosidad. En dichas bases se colocan las fundas con los diferentes diseños. La iluminación se controla mediante mando a control y están disponibles con batería (duración 6 horas) o bien corriente.

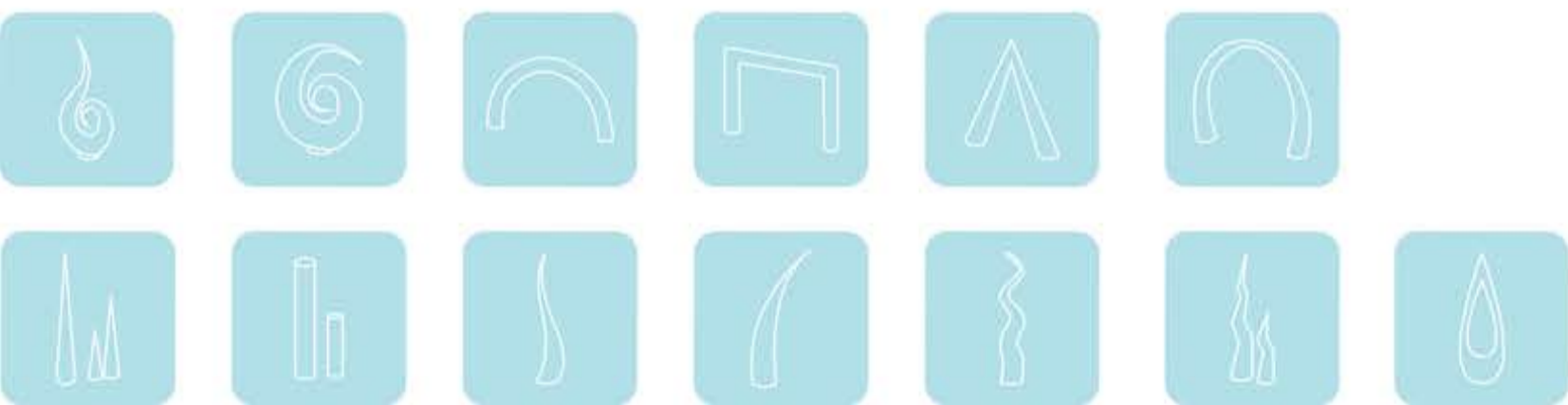

EASY AIR SYSTEM Esculturas temáticas

Elementos especialmente diseñados para las grandes celebraciones anuales, cambia la manera de destacar en tu próximo evento tematizado.





EASY COVER

Funda de muebles

Cubre el mobiliario con estas fundas, puedes personalizarlas con el logo, el color del tejido o bien con iluminación led interior.



TECHNICAL COVERS

Fundas especiales para muebles

La manera perfecta de cubrir los elementos técnicos de audio y video, toda una línea especializada para que el evento luzca perfecto.

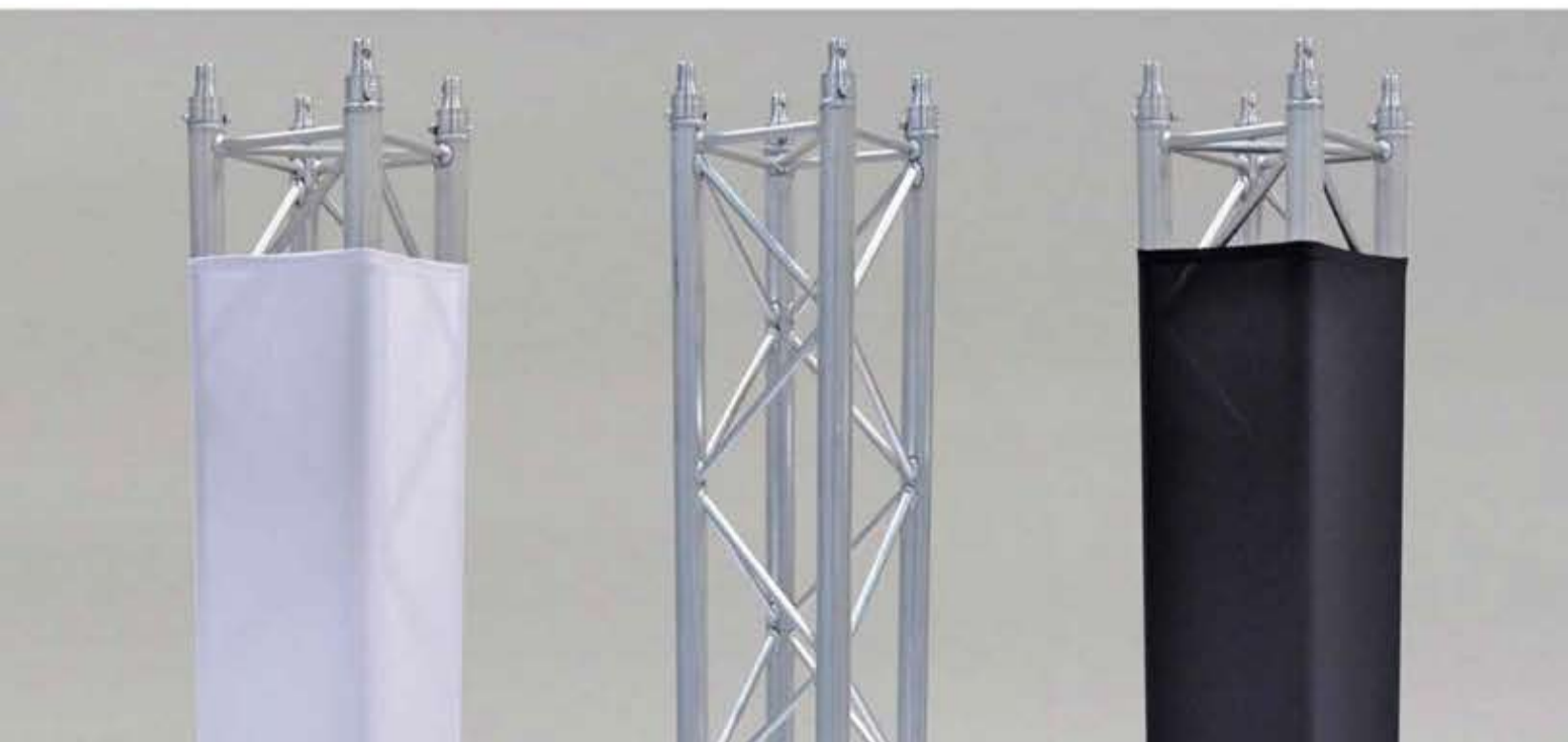



EASY SAILS

Velas para interior y exterior

Se utilizan como elemento de sombra, partición de espacios o superficie de proyección. Crea efectos únicos con la iluminación y tu creatividad.



ELEMENTOS Y FORMAS ESPECIALES



ELEMENTOS Y FORMAS ESPECIALES



PROCÉDÉS CHÉNEL

ARQUITECTURA CON PAPEL
DISEÑO ATRACTIVO
FUNCIONALIDAD

Procédés Chénel líder en arquitectura con papel. Funcional, resistente al fuego, modular, elegante, creativo, multi color y eco friendly. Sus múltiples ventajas permiten ser utilizados en exposiciones temporales, eventos, diseño y arquitectura de interior.

Tenemos las herramientas adecuadas para realizar su comunicación visual y la gente con la experiencia necesaria para desarrollar sus ideas más audaces.

PROCÉDES CHÉNEL

Sutileza, elegancia y dinamismo son características que este material ofrece para cualquier necesidad: separación de espacios, luminarias, techos, mobiliario, decoración, etc.





MOBILIARIO

A través de diferentes técnicas Procédés ofrece mesas, sillas, bancos, y lámparas en muchos colores y diseños diferentes. Ofrece modularidad y versatilidad en su uso.



TECHOS

Las diferentes alternativas que ofrece este producto para la realización de techos ya sea para eventos o para el diseño de espacios interiores, genera un gran impacto visual jugando con las diferentes texturas, formas, colores e inclusive con la iluminación.





DIVISIONES

Elementos que ofrecen una nueva y elegante solución para crear separaciones de espacios. Apilables, plegables, de fácil montaje, personalizables, amplia gama de colores y con un acabado impecable.



ILUMINARIAS

Todos los productos tienen la posibilidad de ser iluminados, creando así ambientes individuales o creando énfasis en el diseño en cuestión.



TUBBO

VERSATILIDAD
PROTECCIÓN CLIMÁTICA
EXCLUSIVIDAD

Tubbo es una galería modular de diseño ideal para la protección de personas en tránsito. Sus cualidades son funcionalidad, diseño, asequibilidad y sencillez de montaje y desmontaje.

Un Tubbo es una sucesión de módulos cilíndricos de 3 metros de diámetro x 2,1 metros de largo. De esta forma se pueden obtener longitudes desde 2 metros a infinito.

150 kilogramos por metro lineal.

Acumulaciones de nieve de hasta 0,5 metros.
Ampliable hasta 1 metro en climas extremos.

Resistencia a vientos de hasta 120 kilómetros hora, ampliable hasta 200.

Materiales resistentes al fuego, para usos y reglamentos específicos.

Posibilidad de ser anclado al suelo y/o ser lastrado con contrapesos de hormigón.

Medidas

Tubbo es una serie de módulos cilíndricos de 3,60 metros de diámetro por 2,60 metros de largo. El sistema modular permite una gama de longitudes partiendo de 2 metros a infinito.

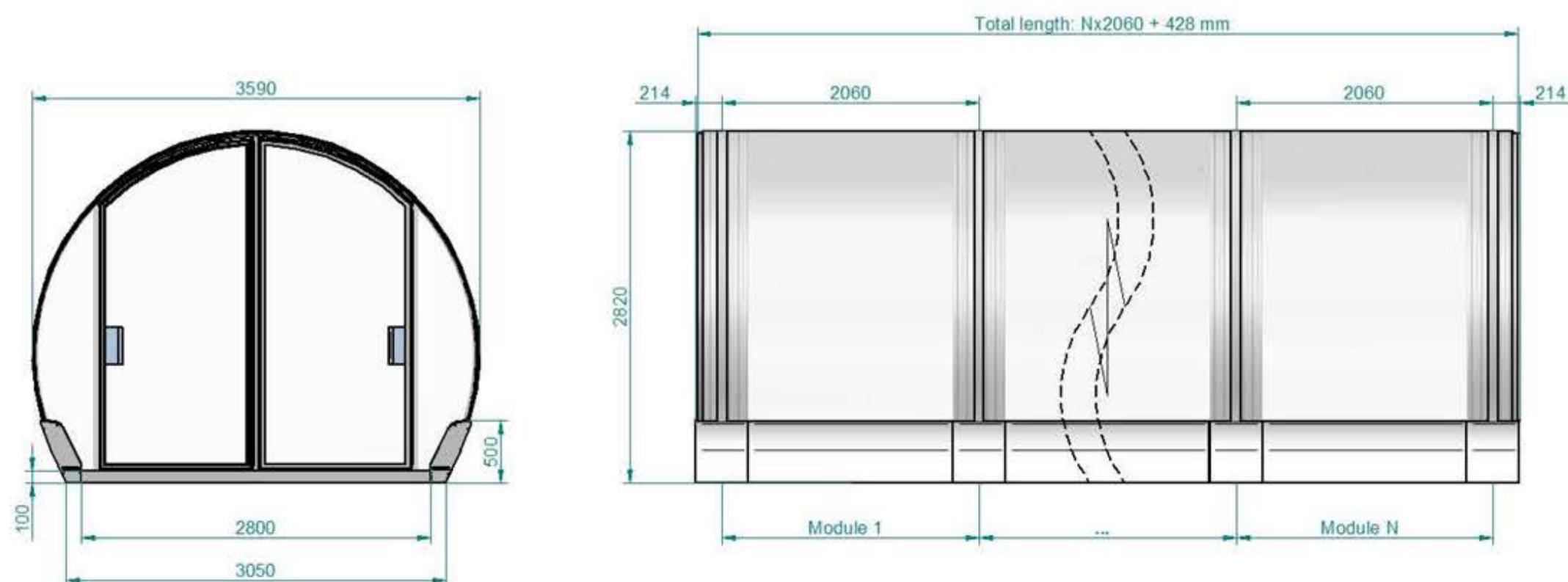



Tubbo es un material muy versátil que, gracias a su diseño, genera un gran impacto visual.

Su concepto visionario, es un generador de diferentes experiencias y puede ser implementado para activaciones de marca, *showrooms*, etc.



Transforma los espacios

Tubbo puede ser un gran complemento para los diferentes espacios ya existentes, puede transformar y dar un toque de diseño.

Se puede utilizar para extensiones de restaurantes o bares, zonas *chill out* y de espera, etc.





Bienvenida con estilo

Su sofisticado diseño y la belleza de su acabado garantiza la experiencia única e inolvidable por lo que también se usa para dar la bienvenida a cualquier tipo de evento.

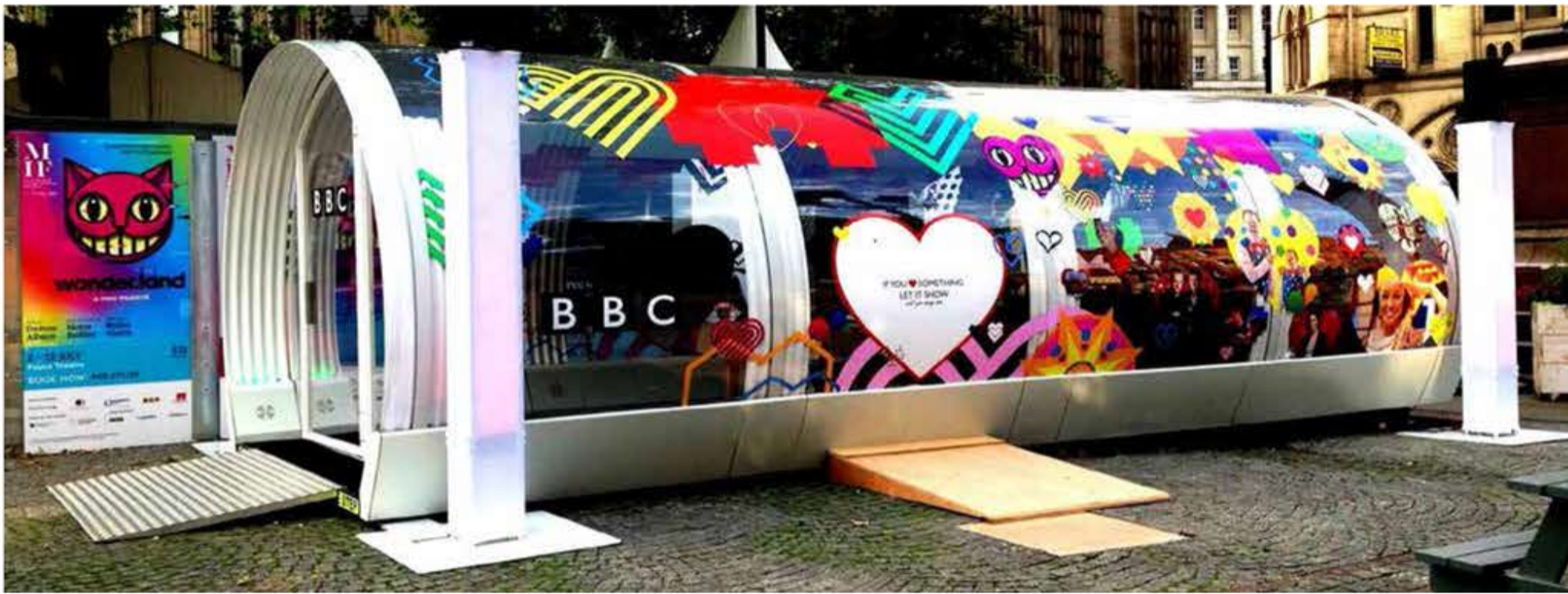

X-GLOO



red dot design award
winner

HINCHABLE
LIGERO
RÁPIDO MONTAJE

Las carpas X-GLOO son ideales para cualquier evento, tanto en exterior como en interior. Su original diseño flexible se adapta a cualquier tipo de espacio y su material es altamente resistente en condiciones externas.

Se diferencia de otros productos por su fácil montaje: se puede inflar manualmente o con bomba eléctrica y se transporta en bolsas de reducidas dimensiones y poco peso.



BRANDING

X-gloo es una opción rentable para utilizarla en activaciones de marca, gracias a su fácil transporte y montaje se puede llevar e instalar donde se quiera.

Su variedad de accesorios y su facilidad de personalización ayudan a darle fuerza a la marca creando un espacio para el recuerdo.





Detalles técnicos

Ofrecemos carpas a partir de 16m² con el modelo de 4 x 4, y ampliando a 61,6m² con el modelo de 8 x 8. Con esta gama y el plus de la posibilidad conectar entre ellas con los túneles de conexión, ofrecemos una serie de opciones que se puedan adaptar de acuerdo a las necesidades. La variedad de paredes, túneles y canopies son de fácil y rápido montaje gracias a su sistema de cremalleras.

COMPONENTES

Los componentes de pared y túnel disponibles proporcionan una superficie más grande para la marca, opcionalmente dividen el espacio en la tienda y ofrecen sombra adicional y protección contra el viento y el clima.



PARED ESTANDAR

La pared estandar proporciona privacidad completa así como generoso espacio publicitario. El conveniente sistema de cremallera le permite tener sus gráficos mirando hacia adentro o hacia afuera. Impresión a dos caras también disponible.



PARED DE ENTRADA

El muro de entrada cuenta con una cremallera vertical de longitud completa para abrir o cerrar fácilmente la tienda. Las dos mitades se pueden mantener abiertas hacia los lados con los sujetadores de palanca adjuntos.



PARED DE VENTANA

La ventana de PVC transparente en la pared de la ventana protege de manera fiable contra el viento y el clima, y permite la entrada de luz natural. El área ancha debajo de la ventana ofrece un espacio publicitario conveniente.

VISIÓN GENERAL

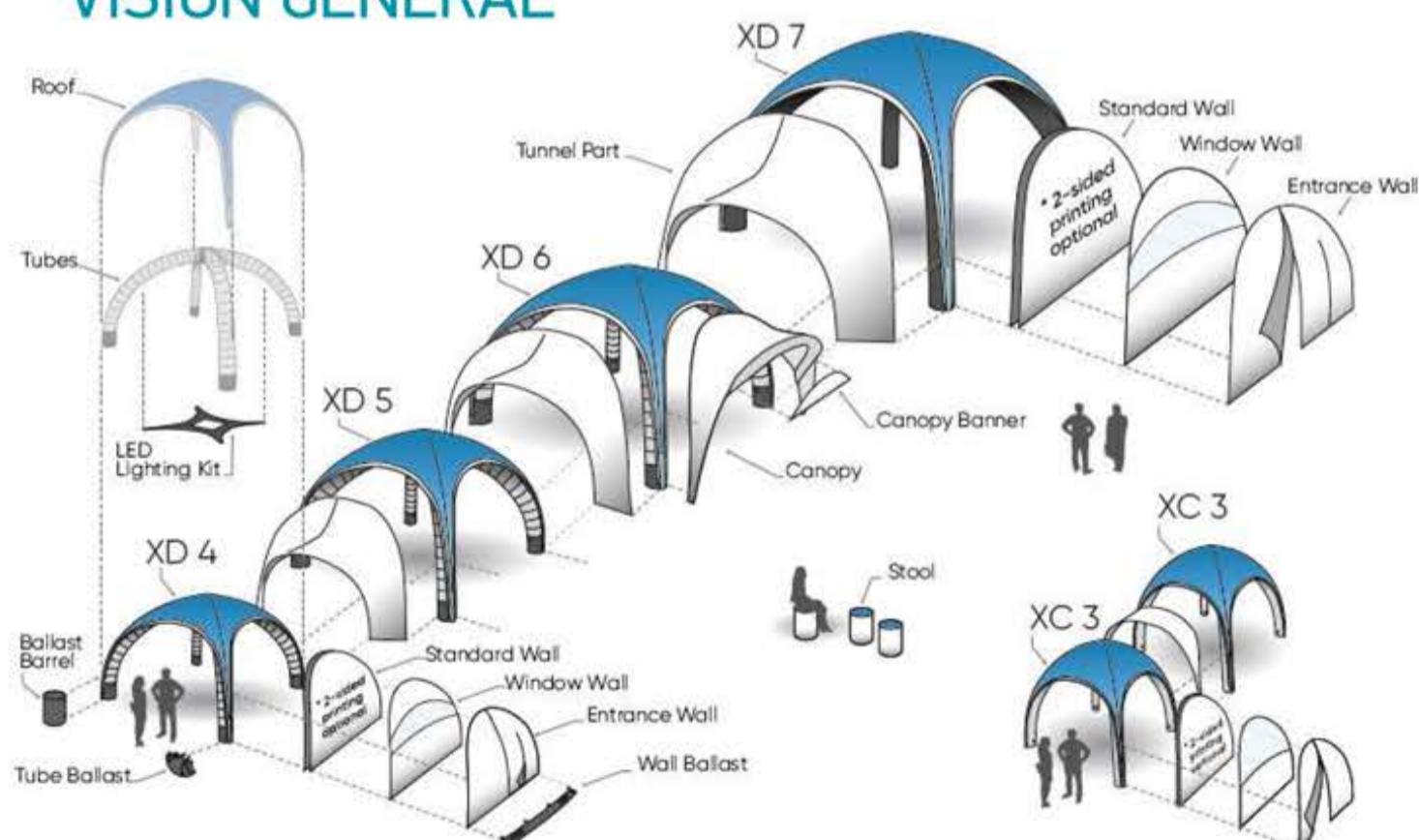

PABELLÓN

El arco del pabellón se crea por medio de su tubo de mesa en el lugar después de encajarlo en la tienda. El dosel aumenta de manera efectiva el área cubierta de la tienda.



PABELLÓN CON BANDERA

Esta bandera opcional e intercambiable se cierra en la parte frontal del pabellón para presentar sus gráficos de manera prominente en la parte frontal de su cabina.



CON TUNEL

El túnel de conexión crea una transición visual de techo de una tienda a otra resistente a la intemperie.

LIGHT BOXES



VERSATILIDAD
RETROILUMINACIÓN INTEGRADA
COMBINABLE

Stands y Roll Ups combinables que, además de ser infinitamente reutilizables ya que se puede cambiar la gráfica tantas veces como se quiera, incorpora una iluminación atractiva y única con garantía de éxito.

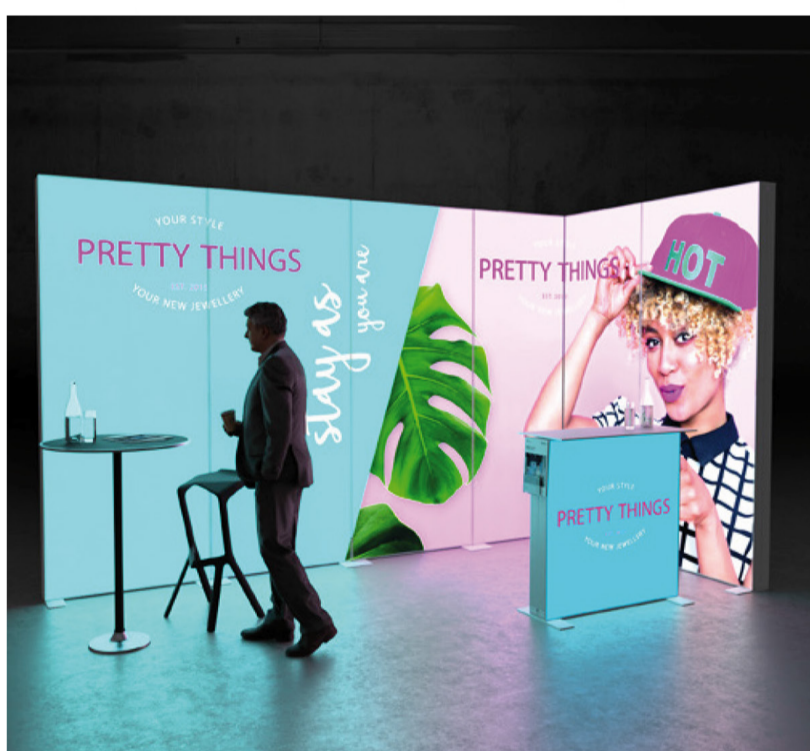

LIGHT BOXES

Este es el primer producto publicitario móvil con retroiluminación integrada y garantía de éxito. Durabilidad de al menos 10 años. Es posible realizar el cambio de los textiles que recubren la estructura en menos de 3 minutos, pudiendo reutilizar así el stand tantas veces como se quiera intercambiando diversas gráficas.

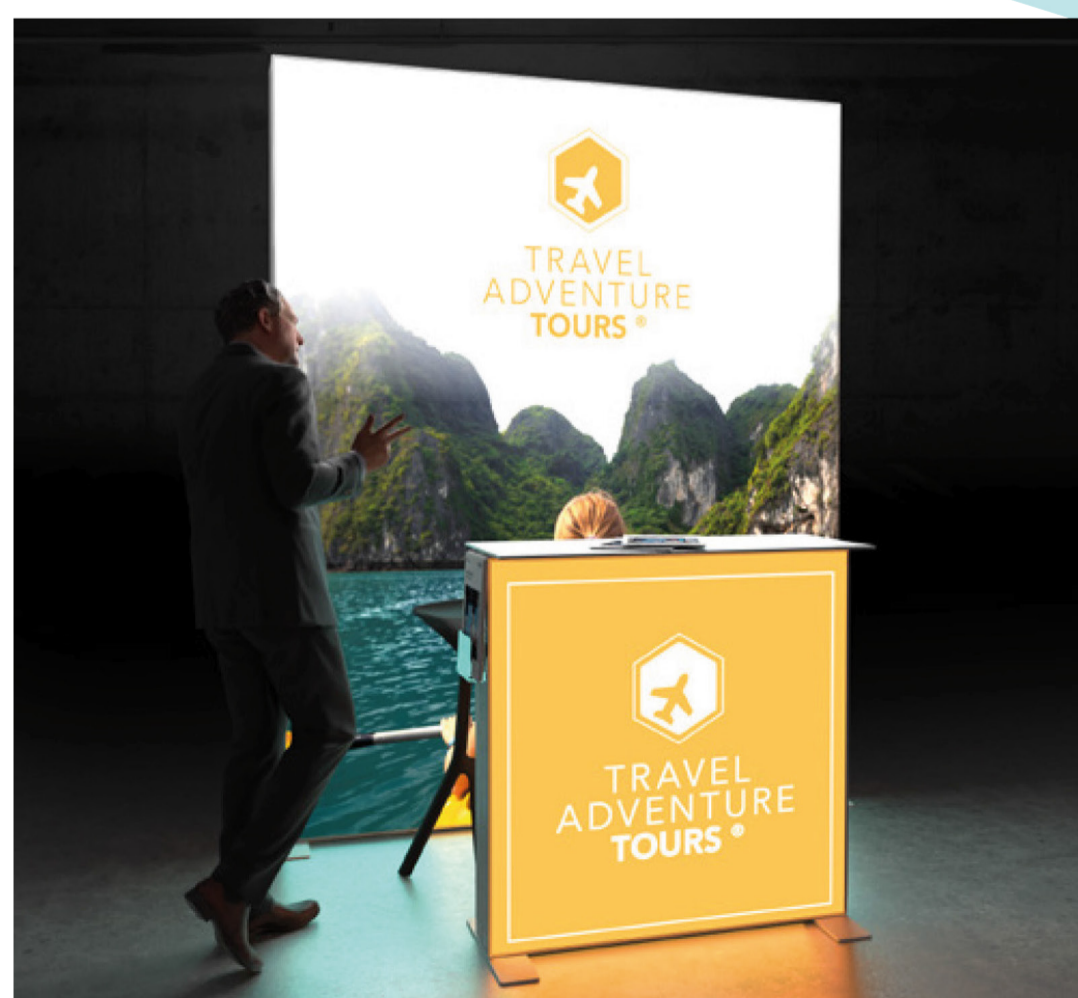



Soluciones de alquiler

Alquiler de mobiliario
Material audiovisual
Dj booth

Eventos corporativos

Impresión digital
Banners y roll-ups
Photocalls
Pop-up displays

Gadget y merchandising

Lanyards
Sistemas de acreditación
Flyers



DISEÑO DE STANDS

En un mercado creciente y competitivo, tenemos en cuenta la importancia de resaltar la imagen de tu compañía, marca o producto.



Es por esto que la mejor opción es un diseño personalizado que cubra tus necesidades de cara a una exposición, independientemente del espacio o la localización. Creamos espacios para exposiciones con elementos innovadores para tu marca, producto o servicio, con el objetivo de crear una identidad corporativa que comunique los valores de la marca.



STANDS LOW-COST

El alquiler de *stands* permite proveer una solución y un servicio a espacios pequeños dónde el cliente tiene un presupuesto limitado pero que, aun así, quiere estar presente y tener una buena imagen.

En cada modelo podemos añadir elementos extras (pantallas de plasma, cafeteras, señalética 3D...) y así como ajustarnos a espacios de 3x3, 4x3 y 6x3 metros.



STANDS MODULARES

Estructura modular Octanorm, con una apariencia elegante y una buena calidad, simple, cómoda y con un fácil montaje y desmontaje.



En cada modelo podemos añadir elementos extras (pantallas de plasma, cafeteras, señalética 3D...) y así como ajustarnos a espacios de 3x3, 4x3 y 6x3 metros.

Es la opción más económica para crear una exposición con varios expositores y marcas.



OTROS MATERIALES INNOVADORES



Encontramos la mejor solución para tu proyecto. Estamos en constante búsqueda de materiales innovadores en todas las ferias más importantes del sector.



Slimpan es un sistema modular de comunicación espacial de paneles magnéticamente fijados a una estructura de aluminio. Gráfica e imágenes fotográficas se pueden aplicar directamente a la superficie de los paneles.

Specchiopiuma® es el espejo ultra ligero utilizado en escenografía, diseño de interiores y en muchos otros ámbitos. Gracias a su extraordinaria ligereza, puede ser fácilmente instalado en cualquier circunstancia y superficie.

Este producto versátil es un sistema móvil autoportante muy fácil de montar.

Nuestras cortinas vienen en una gran variedad de telas, tamaños y colores. Todas son retardantes de llama. Hacemos la cortinas en nuestro propio estudio.

EVENTOS

RETAIL

PROYECT MANAGEMENT

DISEÑO DE INTERIORES

ARQUITECTURA

COMUNICACIÓN PUBLICITARIA

DISEÑO GRÁFICO

PRESENTACIÓN DE PRODUCTO

La creatividad está presente en todo lo que hacemos; desde nuestra creación, hace más de 10 años, hemos ofrecido soluciones en creación de espacios y experiencia de marca. Realizamos la gestión integral de proyectos, desde la creación del concepto, el diseño, la producción, la ejecución y el control de resultados.

Nuestra fuerza está en el uso de materiales innovadores en nuestros proyectos: hemos creado sinergias con partners internacionales que nos permiten ofrecer soluciones únicas.

Producciones internacionales:

stryker[®] SONY

acer  **Nestlé**
PURINA

Alguno de nuestros clientes::

Fira Barcelona

QUUM

LA MARTINA

Spaintacular
DMC

premier events

stryker[®]

web:



Facebook:



¡Descarga el catálogo!

